

OWNER'S MANUAL

„Split“ tipo oro
kondicionierius



Dėkojame, jog renkatės mūsų produktą.
Kad galėtumėte tinkamai naudotis šiuo produktu, pirmiausia atidžiai
perskaitykite šią instrukciją.

Turinys

Veikimo pastabos

Atsargumo priemonės.....	1
Dalių pavadinimai.....	2

Ekranų valdymo vadovas

Mygtukai ant nuotolinio pulto.....	3
Simbolių ekrane aprašymas.....	3
Mygtukų ant nuotolinio pulto aprašymas.....	4
Specialių funkcijų aprašymas.....	9

Veikimo vadovas.....	11
Nuotolinio pulto baterijų pakeitimas.....	11
Avarinis veikimas.....	12

Priežiūra

Valymas ir priežiūra.....	12
---------------------------	----

Gedimas

Gedimo analizė.....	15
---------------------	----

Montavimo pastabos

Montavimo matmenų schema	19
Montavimo įrankiai.....	20
Montavimo vietos parinkimas.....	20
Elektros jungties reikalavimai.....	21

Montavimas

Vidinio bloko montavimas.....	22
Išorinio bloko montavimas	27
Vakuuminis pumpavimas.....	30
Nutekėjimo aptikimas.....	30
Patikrinimas po montavimo.....	31

Testavimas ir veikimas

Veikimo testavimas.....	31
Įdėkite sniego apsaugą (Pasirinktinai).....	32

Priedas

Jungiamojo vamzdžio konfigūracija	33
Vamzdžio plėtimo metodas.....	35

Įrenginiu neturėtų naudotis žmonės su fizine, jutimine ar protine negalia bei asmenys neturintys patirties ar žinių, nebent jiems padeda už jų saugumą atsakingas žmogus, iš anksto susipažinęs su saugumo priemonėmis. Prižiūrėkite vaikus, jog jie nepasiektų įrenginio.



Įrenginiai su šiuo simboliu negali būti išmetami kartu su buitinėmis atliekomis ir privalo būti atskirai surinkti ir perdirbti.

Atsargumo priemonės



Ispėjimas

- Nejunkite oro kondicionieriaus į daugiafunkcinį lizdą, nes tai gali sukelti gaisro pavojų.
- Atjunkite elektros tiekimą, kai valote oro kondicionierių. Kitaip tai gali sukelti elektrošoką.
- Nepurškite vandens ant vidinio bloko. Tai gali sukelti elektrošoką arba gedimą.
- Nepilkite vandens ant nuotolinio pulto. Tai gali sukelti gedimą.
- Patys netaisykite oro kondicionieriaus. Tai gali sukelti elektrošoką arba gedimą. Susisiekię su tiekėju, kuomet reikia taisyti oro kondicionierių.
- Neužblokuokite oro įleidimo ir išleidimo. Tai gali sukelti gedimą.
- Jei jums reikia perkelti oro kondicionierių į kitą vietą, tik kvalifikuotas asmuo gali tai atlikti. Kitu atveju tai gali sukelti gedimą arba asmens sužalojimą.
- Nelipkite ant išorinio bloko viršutinės plokštės bei nedėkite sunkių objektų. Tai gali sukelti gedimą arba asmens sužalojimą.
- Nekiškite pirštų ar pašalinių objektų į oro įleidimą arba išleidimą. Tai gali sukelti gedimą arba asmens sužalojimą.
- Oro kondicionierius turi būti tinkamai įžemintas. Netinkamas įžeminimas gali sukelti elektrošoką.
- Primontuokite oro jungiklį. Jei to neatliksite, gali kilti veikimo sutrikimų.
- Montavimą ir priežiūrą turi atlikti kvalifikuoti profesionalai. Kitaip tai gali sukelti gedimą arba asmens sužalojimą.

Veikimo temperatūros diapazonas

	Vidinė pusė DB/WB (°C)	Išorinė pusė DB/WB (°C)
Maks. vėsinimas	32/23	43/26
Maks. šildymas	27/-	24/18

- Veikimo temperatūros diapazonas (lauko temp.) tik vėsinančiame bloke yra -18 °C ~43 °C; šilumos siurblio temp. diapazonas -30 °C ~ 43 °C.

Tam tikriems modeliams: GWH18TC-S3DBA3B GWH18TC-S3DBA1B GWH24TD-S3DBA3B
GWH18TC-S3DBA2B GWH24TD-S3DBA2B

	Vidinė pusė DB/WB (°C)	Išorinė pusė DB/WB (°C)
Maks. vėsinimas	32/23	43/26
Maks. šildymas	27/-	24/18

- Veikimo temperatūros diapazonas (lauko temp.) tik vėsinančiame bloke yra -18 °C ~43 °C; šilumos siurblio temp. diapazonas -30 °C ~ 43 °C.

- Rekomenduojama neišjungti kondicionieriaus iš elektros tinklo šaltuoju metų laiku, jei planuojate naudoti šildymo funkciją.
- Kai lauke temperatūra yra žemesnė kaip 0 °C, vartotojas prieš įjungdamas kondicionierių turi užtikrinti nepertraukiamą el. maitinimą mažiausiai dvi valandas, kad kompresoriaus tepalas sušiltų ir išgaruotų susikondensavęs skystas freonas iš kompresoriaus. Nesilaikant šios sąlygos vartotojas gali sukelti kompresoriaus sugadinimą arba padidintą dilimą, bei sumažins ilgaamžiškumą.
- Eksploatuojant įrenginį šildymo režimu kondicionieriuje galima nustatyti funkciją +8 °C tik jei patalpa yra tinkamo dydžio ir sandarumo. Kai patalpoje yra žemesnė, kaip 8 °C temperatūra yra tikimybė, kad nepakaks šiluminės energijos tinkamai įvykdyti atsitirpinimo ciklą, ko pasekoje kondicionierius nesugebės pasiekti nustatytų parametrų ir visiškai sustos. Lauko blokas pasidengs ledu įrenginys gali būti sugadintas. Tai nėra garantinis atvejis. Rekomenduojama palaikyti +12 °C arba aukštesnę minimalią patalpų temperatūrą.
- Apsaugokite lauko bloką nuo skersvėjo ir kritulių žiemos metu, taip jis funkcionuos ekonomiškiau ir ilgaamžiškiau. Patekęs sniegas į lauko bloką gali pažeisti ventilatoriaus sparnuotę. Tai nėra garantinis atvejis. Eksploatuojant įrenginį šildymo režimu, po lauko bloku kaupiasi kondensatas. Jei vanduo netinkamai drenuojamas, sušalęs į ledą pasiekęs lauko bloką gali pažeisti šilumokaitį, ventilatoriaus sparnuotę ar kitas dalis, bei įtakoti tinkamam įrenginio darbui. Tai nėra garantinis atvejis. Reikalinga naudoti papildomus šildymo kabelius ir drenuoti vandenį iki neužšalancio dirvos sluoksnio. Reikia užtikrinti, kad technologinės angos lauko bloko dugne būtų atviros. Naudojami lauko bloko tvirtinimo kronšteinai turi būti 40 cm arba didesniu atstumu nuo žemės atsižvelgiant į montavimo situaciją.

Dalių pavadinimai

Vidinis blokas

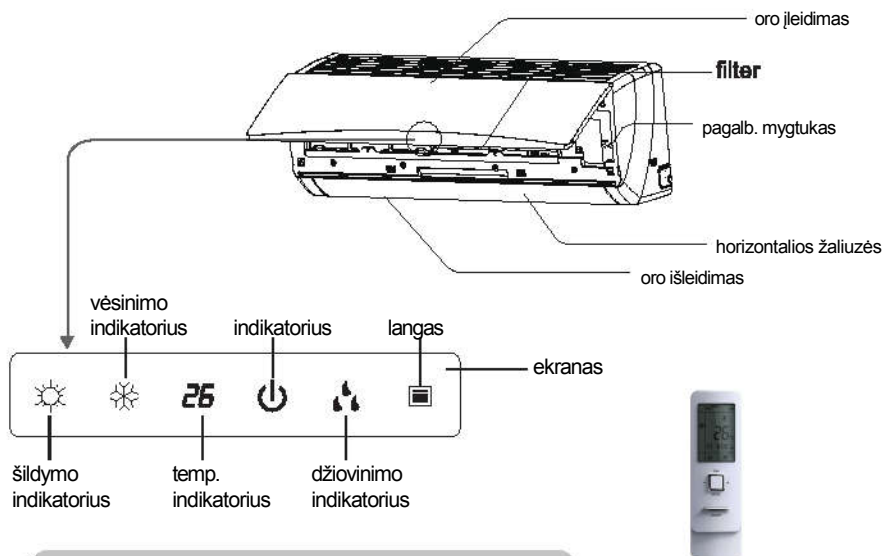

(Ekranu turinys ar pozicija gali skirtis nuo viršuje nurodyto paveikslėlio; žr. į konkrečius produktus.



nuotolinio valdymo pultas

Išorinis blokas

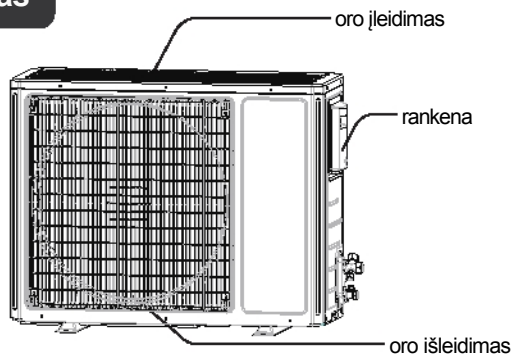

Pastaba:

Konkretūs produktai gali skirtis nuo nurodytų paveikslėliuose, todėl žr. į konkrečius produktus.

Nuotolinio pulto mygtukai



(prieš atidarant dangtelį)

- 1 ON/OFF mygtukas
- 2 FAN mygtukas
- 3 MODE mygtukas
- 4 +/- mygtukas



(atidarius dangtelį)

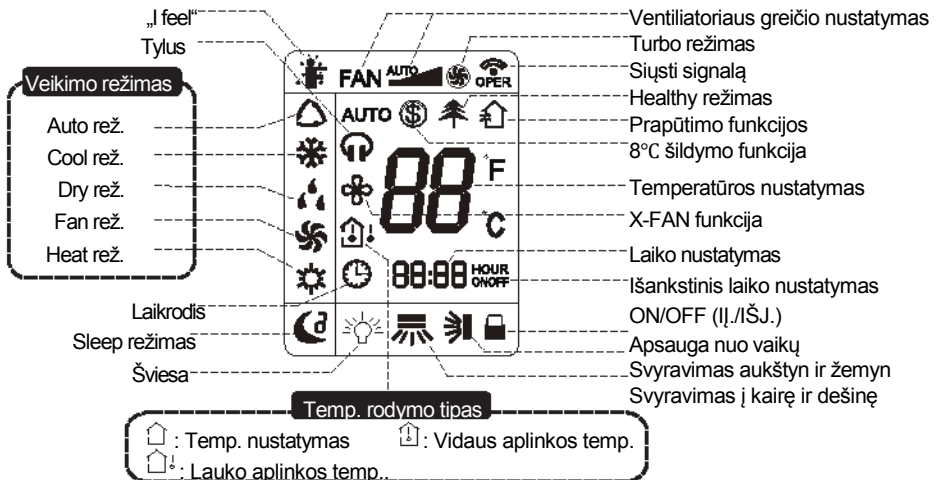

- 1 ON/OFF mygtukas
- 2 FAN mygtukas
- 3 MODE mygtukas
- 4 +/- mygtukas
- 5 TURBO mygtukas
- 6 mygtukas
- 7 mygtukas
- 8 CLOCK button
- 9 TIMER ON/
TIMER OFF mygtukas
- 10 TEMP mygtukas
- 11 mygtukas
- 12 I FEEL mygtukas
- 13 LIGHT mygtukas
- 14 X-FAN mygtukas
- 15 QUIET mygtukas
- 16 SLEEP mygtukas

Ekrano simbolių aprašymas



Nuotolinio pulto mygtukų aprašymas

Pastaba:

- Įjungus elektros energijos tiekimą, oro kondicionierius išleis garsą. Veikimo indikatorius  yra „ON“ (raudonas indikatorius). Po to galite valdyti oro kondicionierių naudodami nuotolinį pultą.
- ON būsenoje, paspaudus pulto mygtuką, pulto ekrane atsiras simbolis  ir kartą sumirksės. Kondicionierius išleis „de“ garsą, reiškiantį, jog signalas buvo išsiųstas į oro kondicionierių.
- OFF būsenoje, nustatytos temperatūros ir laikrodžio simbolis bus rodomas nuotolinio pulto ekrane. (Jei laikmačio įjungimo, išjungimo ir šviesos funkcijos yra nustatytos, atitinkami simboliai bus tuo pačiu metu rodomi nuotolinio pulto ekrane ON būsenoje, ekrane bus rodomi atitinkami nustatytų funkcijų simboliai.)

1 ON/OFF mygtukas

Paspauskite šį mygtuką ir blokas bus įjungtas. Paspauskite jį dar kartą ir blokas bus išjungtas. „Sleep“ funkcija bus atšaukta, kai blokas yra išjungtas.

2 FAN mygtukas

Paspauskite šį mygtuką: Auto, Low, Medium-low, Medium, Medium-high, High greitis gali būti parinktas. Po įjungimo, Auto ventiliatoriaus greitis yra numatytas iš anksto. DRY režimo metu, tik Low ventiliatoriaus greitis gali būti pasirinktas.



Pastaba: Tai Low ventiliatoriaus greitis esant Dry režimui.

3 MODE mygtukas

Paspauskite šį mygtuką, Auto, Cool, Dry, Fan, Heat režimai gali būti pasirinkti. Veikiant įrenginiui Auto yra iš anksto numatytas režimas. Auto režime temperatūra nebus rodoma; Heat režime, pradinė vertė yra 28°C(82°F); Kituose režimuose pradinė vertė yra 25 (77 F).

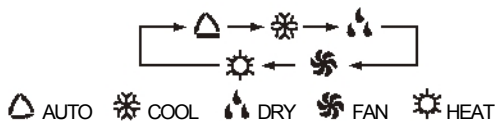

(tik vėsinančio ir šildančio tipo blokui. Tik vėsinančio tipo bloke nieko neįvyks, kai jis gaus kaitinimo operacijos signalą).

4 +/- mygtukas

- Iš anksto nustatyta temperatūra gali būti didinama. **Paspaudus šį mygtuką, temperatūra gali būti nustatoma. Paspaudę šį mygtuką laikykite dvi sekundes, tuomet santykinis kiekis gali greitai pasikeisti, iki kol atleisite mygtuką ir nusiųsite signalą °C(°F) simbolį rodyti visą laiką. Temperatūros nustatymai negali būti keičiami Auto režime, bet nuspaudus šį mygtuką signalas gali būti išsiųstas. Temperatūra laipsniais (C): 16-30; (F): 61-86.**

Mygtukų ant nuotolinio pulto aprašymas

- Iš anksto nustatoma temperatūra gali būti mažinama. **Paspaudus šį mygtuką temperatūra gali būti nustatoma. Ilgai spauskite šį mygtuką ir laikykite dvi sekundes, tuomet santykinis kiekis gali greitai pasikeisti, iki kol atleisite mygtuką ir nusiųsitate signalą °C(°F), simbolis bus rodomas visą laiką. Temperatūros nustatymai negali būti keičiami Auto režime, bet nuspaudus šį mygtuką signalas gali būti išsiųstas.**

5 TURBO mygtukas

Cool ar Heat režimo metu, paspauskite šį mygtuką tam, kad įjungtumėte/išjungtumėte Turbo funkciją. Po to, kai Turbo funkcija yra įjungžiama, Turbo signalo ikona pasirodo ekrane. Signalas bus automatiškai atšauktas, jei yra keičiamas režimas arba ventiliatoriaus greitis.

6 mygtukas

Paspauskite šį mygtuką norėdami pakeisti kairį ar dešinį svyravimo kampą kaip nurodyta žemiau:

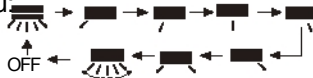

7 mygtukas

Paspauskite šį mygtuką norėdami nustatyti svyravimo kampą, kuris cikliška pasikeičia kaip nurodyta žemiau:



Valdymo pultas yra universalus. Jei jis gaus tris nurodytų būsenų rūšis, svyravimo kampas išliks nepakitęs.



Jei kreiptuvo žaliuzės sustoja, joms svyruojant aukštyn ir žemyn, jos liks esamoje pozicijoje.

 rodo kreiptuvo žaliuzių svyravimą pirmyn ir atgal penkiose pozicijose kaip nurodyta pav.

8 CLOCK mygtukas

Paspaudus šį mygtuką bus nustatytas laikas, pasigirs signalas ir pasirodys laikrodžio ikona. Po 5 sek., vertė gali būti nustatoma spaudžiant + ar - mygtukus, ilgai spaudžiant šį mygtuką 2 sek., kas 0.5 sek., vertė ant dešimtos minutės vietos bus padidinta 1.

Mirksėjimo metu, dar kartą paspauskite Clock arba Confirm mygtuką, signalas bus pastoviai rodomas ir reikš, jog nustatymas pavyko. Po įjungimo, iš anksto numatytas rodomas laikas yra 12:00, signalas taip pat bus rodomas.  signalas yra rodomas ir reiškia esamo laiko vertę, jis yra Clock vertės. Kitu atveju jis yra Timer vertės.

9 TIMER ON/TIMER OFF mygtukas

- Laikmačio įjungimo nustatymas: Ženklas „ON“ mirksės ir bus rodomas, signalas bus paslėptas, nustatymų būsenoje numeracijos sekcija taps laikmačiu. Per 5 sek. mirksėjimą, spausdami + ar - mygtuką nustatant laiko vertę numeracijos sekcijoje, kiekvienas to mygtuko paspaudimas padidins arba sumažins vertę 1 minute. Laikykite nuspaudę + ar -

Mygtukų ant nuotolinio pulto aprašymas

mygtuką, po 2 sek. įvyksta šie pokyčiai: per pirmas 2.5 sek., minutės vietoje pasikeičia dešimt skaičių, vėliau skaičiai ima keistis minutės dešimčių sekcijoje 2.5 sek. greičiu. 5sek. mirksėjimo metu, paspauskite Timer mygtuką, laikmačio nustatymas yra baigtas. Taip yra nustatomas „Timer On“; norėdami išjungti šį nustatymą dar kartą paspauskite Timer mygtuką. Prieš nustatydami laikmatį, sureguliuokite tikslų laikrodžio laiką.

- Paspauskite šį mygtuką, kad įeitumėte į TIMER OFF nustatymus. TIMER OFF simbolis ims miksėti. Sekite tas pačias instrukcijas kaip ir TIMER ON atveju.

10 TEMP mygtukas

- Nuspaudus šį mygtuką vidinio bloko ekrane pasirodys nustatyta vidaus temperatūra, vidaus aplinkos temperatūra arba lauko aplinkos temperatūra. Šis nustatymas valdymo pulte yra parenkamas šiuo būdu:



- Pasirenkant šį arba „no display“ simbolį su valdymo pultu, temperatūros indikatorius esantis vidiniame bloke rodo nustatytą temperatūrą. Pasirinkus sekantį simbolį temperatūros indikatorius, esantis vidiniame bloke, rodo vidaus aplinkos temperatūrą; pasirinkus po jo sekantį simbolį temperatūros indikatorius esantis vidiniame bloke rodo lauko aplinkos temperatūrą. Po 3s vėl bus rodoma nustatyta temperatūra arba tai priklausys nuo kito per 3s gauto signalo.

Dėmesio: Rodant lauko temp. diapazonas yra 0-60°C; užėjus už diapazono ribų pasiliekama prie ribinės temp. (mažiausia—0°C ir didžiausia 60°C).

Patarimas: Spausdami mygtukus ant dangtelio, įsitikinkite, jog dangtelis yra pilnai uždarytas.

11 / mygtukas

Paspauskite šį mygtuką norėdami veikimo režime įjungti „healthy“ ir „scavenging“ funkcijas. Kartą nuspaudę šį mygtuką įjungsite „scavenging“ funkciją;

LCD pasirodys . Paspaudę šį mygtuką antrą kartą, leisite vienu metu veikti abiem šioms funkcijoms. LCD ekrane pasirodys bei . Paspaudę šį mygtuką trečią kartą, išjungsite šių funkcijų veikimą tuo pačiu metu. Paspauskite šį mygtuką ketvirtą kartą ir taip įjungsite „healthy“ funkciją. bus rodoma LCD ekrane. Paspauskite mygtuką dar kartą, kad pakartotumėte viršuje nurodytą operaciją. PASTABA: Ši funkcija taikoma ne visiems modeliams.

12 I FEEL mygtukas

Kartą nuspaudę šį mygtuką įjungsite I FEEL funkciją, tuomet pasirodys „I FEEL“ simbolis, po kiekvieno kitos funkcijos mygtuko paspaudimo kas 200ms I FEEL bus išsiunčiamas. Po šios funkcijos pradėjimo, nuotolinis pultas išsiųs temperatūros rodmenis į pagrindinį bloką kas 10 minučių. Dar kartą nuspaudę šį mygtuką išjungsite „I FEEL“ funkciją.

Mygtukų ant nuotolinio pulto aprašymas





13 LIGHT mygtukas

Spauskite šį mygtuką blokui esant įjungtam arba išjungtam; taip nustatomi „Light On“ ir „Light Off“. Po bloko įjungimo, numatytoji funkcija yra „Light On“.



14 X-FAN mygtukas

Paspaudus X-FAN mygtuką COOL ar DRY režime,  simbolis pasirodys. Vidinis ventiliatorius veiks dar 2 minutes tam, kad išdžiovintų vidinį bloką net jei blokas jau yra išjungtas. Po bloko įjungimo, numatytoji funkcija yra X-FAN OFF. X-FAN nėra galima AUTO, FAN ar HEAT režimuose.

15 QUIET mygtukas

Paspaudus šį mygtuką, the Quiet būsena pereis į Auto Quiet režimą (rod.  ir „Auto“ signalas) ir Quiet režimą (rodomas  signalas) ir Quiet OFF (nėra rodomas simb. ). Po įjungimo, Quiet OFF yra numatytoji funkcija. Quiet režimo metu (rodomas  simb.).

16 SLEEP mygtukas

- Paspaudę šį mygtuką rinkitės Sleep 1 (), Sleep 2 (), Sleep 3 () ir atšaukite Sleep. Šiuos nustatymus galite rinktis paeiliui; po bloko įjungimo Sleep Cancel yra numatytoji būsena.
- Sleep 1 yra Sleep 1 režimas. Cool, Dehumidify režimuose: sleep įsijungia po valandos veikimo – pagr.bloko nustatyta temp. padidės 1°C; po 2 val. – nustatyta temp. padidės 2°C, blokas veiks nustatytoje temperatūroje. Heat režime: sleep status įjungiamas po 1 val. veikimo – nustatyta temp. sumažės 1°C; po 2 val – nustatyta temp. sumažės 2°C, tuomet blokas veiks nustatytoje temperatūroje.
- Sleep 2 yra sleep 2 režimas, tai reiškia, jog oro kondicionierius dirbs pagal iš anksto nustatytą grupinės sleep tempertūros kreivę.

Cool režime:

(1) Pradinę temp. nustačius 16°C-23°C, po Sleep funkcijos įjungimo temperatūra bus padidinta 1°C kas valandą, po 3°C temperatūra bus išlaikyta, po 7 val., temperatūra sumažės 1°C. Po to blokas veiks esant tokiai temperatūrai;

(2) Pradinę temp. nustačius 24°C-27°C, po Sleep funkcijos įjungimo temperatūra bus padidinta 1°C kas valandą, po 2°C temperatūra bus išlaikyta, po 7 val., temperatūra sumažės 1°C. Po to blokas veiks esant tokiai temperatūrai;

(3) Pradinę temp. nustačius 28°C-29°C, po Sleep funkcijos įjungimo temperatūra bus padidinta 1°C kas valandą, po 1°C temperatūra, bus išlaikyta, po 7 val., temperatūra sumažės 1°C. Po to blokas veiks esant tokiai temperatūrai;

Mygtukų ant nuotolinio pulto aprašymas

(4) Pradinę temp. nustačius 30°C, esant šiam nustatymui po 7 val., temperatūra sumažės 1°C. Po to blokas veiks esant tokiai temperatūrai;

Heat režime:

(1) Pradinę temp. nustačius 16°C, blokas visą laiką veiks ties tokiu nustatymu.

(2) Pradinę temp. nustačius 17°C-20°C, po Sleep funkcijos pradžios temperatūra sumažės 1°C kas valandą. Po sumažėjimo 1°C ši temp. bus išlaikyta.

(3) Pradinę temp. nustačius 21°C-27°C, po Sleep funkcijos pradžios temperatūra sumažės 1°C kas valandą. Po sumažėjimo 2°C ši temp. bus išlaikyta.

(4) Pradinę temp. nustačius 28°C-30°C, po Sleep funkcijos pradžios temperatūra sumažės 1°C kas valandą. Po sumažėjimo 3°C ši temp. bus išlaikyta.

Sleep 3 – rankinis sleep kreivės nustatymas veikiant Sleep režimui:

(1) Sleep 3 režimo metu ilgai spauskite „Turbo“ mygtuką, nuotolinis pultas pereina į naudotojo individualių sleep nustatymų būseną. Šiuo atveju nuotolinis pultas rodys „1hour“, nustatymo temperatūra „88“ rodys atitinkamą paskutinės sleep kreivės temperatūrą ir mirksės (Pirmą kartą įėjus į šią būseną pasirodys pirminis gamykloje parinktas kreivės nustatymas);

(2) Reguluokite „+“ ir „-“ mygtuką. Taip galite pakeisti temperatūros nustatymą. Norėdami patvirtinti, spauskite „Turbo“ mygtuką;

(3) 1valanda bus automatiškai pridėta laikmačio pozicijoje, (t.y. „2 valandos“ ar „3 valandos“ ar „8 valandos“), temperatūros nustatymo vietoje „88“ bus rodoma paskutinės naudotos sleep kreivės temperatūra, kuri mirksės;

(4) Pakartokite prieš tai nurodytus žingsnius – (2)~(3) operacijas. Kai 8 val. temperatūros nustatymas ir sleep kreivės nustatymas yra pabaigtas, nuotolinis pultas toliau rodys pirminį laikmačio nustatymą; temperatūros ekranas grįš prie pirminio nustatymo rodymo.

Sleep 3 – apie rankinį sleep kreivės nustatymą veikiant Sleep režimui galima išsiaiškinti:

Naudotojas gali pritaikyti sleep kreivės nustatymo metodą išankstinio sleep kreivės nustatymui. Įeikite į naudotojo individualių sleep nustatymų būseną, tačiau nepakeiskite temperatūros. Norėdami tiesiogiai patvirtinti, spauskite „Turbo“ mygtuką.

- Pastaba: Jei anksčiau minėto nustatymo arba tyrimo procedūros metu joks mygtukas nėra ilgai spaudžiamas 10s, sleep kreivės nustatymo būseną bus automatiškai atšaukta ir grįš prie pirminio rodymo. Jei nustatymo arba tyrimo procedūros metu paspausite „ON/OFF“ mygtuką, „Mode“ mygtuką, „Timer“ mygtuką ar „Sleep“ mygtuką, sleep kreivės nustatymo ar tyrimo būseną bus panašiai atšaukta.

Specialių funkcijų aprašymas

Apie X-FAN funkciją

Ši funkcija reiškia, jog siekiant išvengti apnašų, drėgmė ant garintuvo bus nupūsta blokui nustojus veikti.

1. Įjungus X-FAN funkciją: Bloką išjungus mygtuku ON/OFF, vidaus ventiliatorius žemu greičiu veiks dar maždaug 2 min. Šiuo metu paspauskite X-FAN mygtuką tam, kad tiesiogiai sustabdytumėte ventiliatorių.
2. Išjungus X-FAN funkciją: Bloką išjungus mygtuku ON/OFF, visas blokas bus išjungtas tiesiogiai.

Apie AUTO RUN funkciją

Kai AUTO RUN režimas yra parenkamas, nustatyta temperatūra nebus rodoma LCD ekrane, blokas veiks pagal patalpos temperatūrą ir automatiškai parinks reikiamą veikimo metodą tinkamai aplinkos temperatūrai pasiekti.

Apie TURBO funkciją



Įjungus šią funkciją blokas privers ventiliatorių suktyti super-high greičiu tam, kad atvėsinimo arba šildymo būdu kuo greičiau būtų pasiekta nustatyta temperatūra.

About užraktą

Vienu metu spauskite mygtukus + ir – tam, kad atrakintumėte/užrakintumėte klaviatūrą. Jei nuotolinis pultas yra užrakintas, bus rodomas spynelės simbolis. Paspaudus bet kurį mygtuką simbolis suminkšės tris kartus. Jei klaviatūra nėra užrakinta, ženklas nebus rodomas.



Apie svyravimą aukštyn ir žemyn

1. Ilgiau nei 2s spauskite „swing up and down“ mygtuką. Pagrindinis blokas įjungs svyravimą pirmyn ir atgal, aukštyn ir žemyn. Atleiskite mygtuką, blokas sustabdys svyravimą ir esama žaliuzių pozicija iškart užsifiksuos.

2. Svyravimo aukštyn/žemyn rež., kuomet būseną iš išjungimo perjungama į , paspaudę šį mygtuką 2s vėliau, , būseną bus tiesiogiai išjungta; Paspaudus šį mygtuką dar 2s, pokytis svyravimo būsenoje priklausys nuo anksčiau apibūdintos mygtukų spaudimo eigos.

Apie svyravimą į kairę ir dešinę

1. Ilgiau nei 2s spauskite „swing left and right“ mygtuką, pagrindinis blokas įjungs svyravimą pirmyn ir atgal, į kairę ir į dešinę. Atleiskite mygtuką, blokas sustabdys svyravimą ir esama žaliuzių pozicija iškart užsifiksuos.

2. „Swing left and right“ režimo metu, kai būseną iš išjungimo perjungama į , paspaudę šį mygtuką 2s vėliau, , būseną bus tiesiogiai išjungta. Paspaudus šį mygtuką dar 2s, pokytis svyravimo būsenoje priklausys nuo anksčiau apibūdintos mygtukų spaudimo eigos.

Specialių funkcijų aprašymas

Apie jungiklį perjungiantį iš Farenheito į Celsijaus laipsnius

Blokui esant išjungtam vienu metu spauskite MODE ir – mygtukus, taip perjungsite °C ir °F.

„TEMP“ ir „CLOCK“ mygtukų kombinacija:

Apie energiją taupančią funkciją

Veikiant COOL režimui vienu metu spauskite „TEMP“ ir „CLOCK“, taip įjungsite energiją taupančią funkciją. Indikatorius ant nuotolinio pulto rodys „SE“. Norėdami išjungti funkciją, pakartokite nurodytą operaciją.

„TEMP“ ir „CLOCK“ mygtukų kombinacija:

Apie 8°C šildymo funkciją

HEAT režime vienu metu spauskite „TEMP“ ir „CLOCK“, taip įjungsite 8°C šildymo funkciją. Indikatorius ant nuotolinio pulto rodys  bei „8°C“ ties parinkta temperatūra (46°F, jei naudojama Farenheito laipsnių skalė). Norėdami išjungti funkciją, pakartokite nurodytą operaciją.

Apie auto Quiet funkciją

Kai quiet funkcija yra pasirenkama:



1. Cooling režimo metu: vidaus ventiliatorius veikia ties 4 greičio lygiu. Po 10 minučių arba kai vidaus aplinkos temperatūra yra $\leq 28^{\circ}\text{C}$, vidaus ventiliatorius veiks ties 2 greičio lygiu arba quiet režime atsižvelgiant į palyginimą tarp vidaus aplinkos temperatūros ir nustatytos temperatūros.
2. Šildymo režimo metu: vidaus ventiliatorius veikia ties 3 greičio lygiu arba quiet režime atsižvelgiant į palyginimą tarp vidaus aplinkos temperatūros ir nustatytos temperatūros.
3. Dry, fan režimo metu: vidaus ventiliatorius veikia quiet režime.
4. Auto režimo metu: vidaus ventiliatorius veikia auto quiet režime atsižvelgiant į konkrečių cooling, šildymo ar fan režimus.

Apie Sleep funkciją

Fan ir Auto režimo metu, Sleep funkcija negali būti įjungta. Dehumidify režimo metu gali būti pasirinkta tik Sleep 1 funkcija. Pasirinkite ir įjunkite į bet kurį Sleep režimą, Quiet funkcija bus pridėta ir pradėta, skirtingos Quiet būsenos yra pasirinktinės ir gali būti išjungtos.

Veikimo vadovas

Bendros operacijos

1. Įjungę energijos tiekimą spauskite ON/OFF mygtuką, kol blokas įsijungs. (Pastaba: Blokui įsijungus, kreiptuvo žaliuzės pagr. bloke uždarys automatiškai.)
2. Spauskite MODE mygtuką, pasirinkite norimą režimą.
3. Spauskite + ar – mygtuką ir pasirinkite norimą temperatūrą (AUTO režime temperatūros nustatyti nereikia.)
4. Paspaudę FAN mygtuką nustatysite ventiliatoriaus greitį. Galite rinktis AUTO FAN, LOW, MEDIUM-LOW, MEDIUM, MEDIUM-HIGH ir HIGH.
5. Paspaudę   mygtukus, pasirinksite svyravimą.



Pasirinktinių operacijų

1. Spauskite SLEEP mygtuką, taip nustatysite sleep funkciją.
2. Spauskite TIMER ON ir TIMER OFF mygtuką, taip nustatysite laikmatį.
3. Spauskite LIGHT mygtuką tam, kad valdytumėte bloko ekrano dalies įjungimą/išjungimą. (Ši funkcija yra galima ne visuose modeliuose).
4. Spauskite TURBO mygtuką, taip įjungsite arba išjungsite TURBO funkciją.

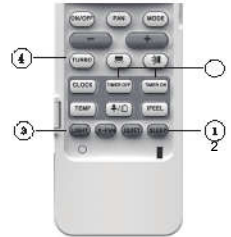

Nuotolinio pulto baterijų pakeitimas

1. Paspauskite užpakalinę nuotolinio pulto pusę, pažymėtą simboliu (žr. pav.) ištraukite baterijų dėžutės dangtelį pagal nurodytą kryptį.
2. Įdėkite dvi 7# (AAA 1.5V) sausas baterijas ir įsitikinkite, jos sudėtos pagal „+“ ir „-“ polių.
3. Uždėkite baterijų dangtelį atgal.

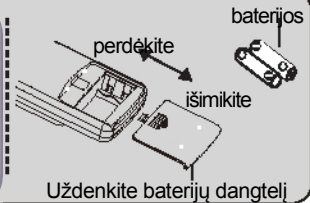

Pastaba:

- Veikimo metu, nuotolinio pulto signalo siųstuvą nukreipkite į vidinio bloko imtuvo langą.
- Atstumas tarp signalo siųstuvo ir imtuvo neturėtų būti daugiau 8m; tarp jų neturėtų būti jokių kliūčių.
- Kambaryje esanti fluorescentinė lempa ar belaidis telefonas gali sukelti nežymių signalo trukdžių; veikimo metu nuotolinis pultas turi būti netoli vidinio
- Kai reikia, pakeiskite baterijas.
- Jei ilgą laiką nenaudojate nuotolinio pulto, iš jo išimkite baterijas.
- Jei nuotolinio pulto ekranas yra neryškus arba nieko nerodo, pakeiskite baterijas.

Avarinis veikimas

Jei nuotolinis pultas yra pamestas arba sugadintas, norėdami įjungti/išjungti oro kondicionierių naudokitės pagalbinio mygtuku. Žr. žemiau:
Kaip nurodyta pav. atidarykite plokštę, paspauskite pag. mygtuką ir įjunkite/išjunkite oro kondicionierių. Įjungtas oro kondicionierius veiks auto režime.

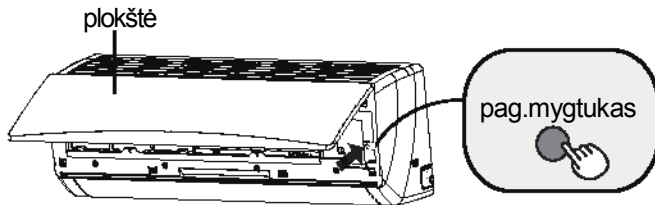

Valymas ir priežiūra



Pastaba:

- Išjunkite oro kondicionierių ir atjunkite elektros tiekimą prieš jį valydami. Taip išvengsite elektrošoko pavojaus.
- Neplaukite oro kondicionieriaus vandeniu, nes taip gali kilti elektrošoko pavojus.
- Nenaudokite greit garuojančio skysčio oro kondicionieriaus valymui.

Vidinio bloko paviršiaus valymas

Kuomet vidinio bloko paviršius yra nešvarus, jo valymui rekomenduojama naudoti sausą arba drėgną šluostę.

Pastaba:

- Valymo metu nenuimkite plokštės.

Valymas ir priežiūra

Filtro valymas

1

Atidarykite plokštę

Nurodytu kampu patraukite plokštę:



2

Nuimkite filtrą:

Nuimkite filtrą, kaip nurodyta paveikslėlyje:

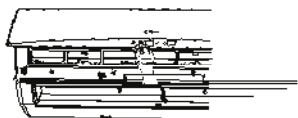

3

Išvalykite filtrą:

- Filtro valymui naudokite dulkių šluostę arba vandenį.
- Kai filtras yra labai nešvarus, valymui naudokite vandenį (ne daugiau 45°C) ir palikite jį vėsioje ir tamsioje vietoje išdžiūti.

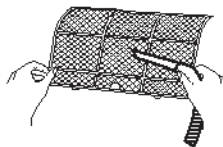

4

Įdėkite filtrą atgal:

Įdėkite filtrą atgal ir tvirtai uždarykite plokštę.

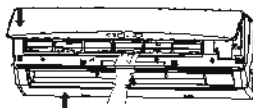

Pastaba:

- Filtras turi būti valomas kas tris mėnesius. Jei patalpoje, kurioje yra oro kondicionierius kaupiasi daug dulkių, valyti filtrą galite dažniau.
- Nuėmę filtrą, stenkitės neliesti briaunų, kad nesusižalotumėte.
- Kad išvengtumėte deformacijos ir gaisro pavojaus, valymui nenaudokite ugnies ar plaukų džiovintuvo.

Valymas ir priežiūra

Prieš-sezoninis patikrinimas

1. Patikrinkite, ar oro įleidimas ir išleidimas nėra užblokuotas.
2. Patikrinkite, ar oro jungiklis, kištukas ir rozetė yra geros būklės.
3. Patikrinkite, ar filtras yra švarus.
4. Patikrinkite, ar išorinio bloko rėmas nėra apgadintas ar surūdijęs. Jei taip, susisiekite su tiekėju.
5. Patikrinkite, ar drenažo vamzdis nėra apgadintas.

Po-sezoninis patikrinimas

1. Atjunkite energijos tiekimą.
2. Išvalykite filtrą ir vidinio bloko plokštę.
3. Patikrinkite, ar išorinio bloko rėmas nėra apgadintas ar surūdijęs. Jei taip, susisiekite su tiekėju.

Pastabos dėl utilizavimo:

1. Daugelis pakavimų naudojamų medžiagų gali būti perdirbamos. Prašome jas išmesti tam skirtuose perdirbimo punktuose.
2. Jei norite išmesti oro kondicionierių, susisiekite su tiekėju arba paslaugų centro konsultantu. Jie jums nurodys tam skirtas vietas.

Gedimo analizė

Įprastų reiškinių analizė

Prieš kreipdamiesi pagalbos, peržvelkite žemiau nurodytus punktus. Jei veikimo sutrikimų pašalinti nepavyko, susisieki su tiekėju arba kvalifikuotais profesionalais.

Reiškinys	Patikrinkite	Sprendimas
Vidinis blokas negauna nuotolinio pulto signalo arba nuotolis pultas neveikia	Ar yra trikdžių? (pvz.: statinė elektra, pastovi įtampa)	Ištraukite kištuką, po kištuką, po 3min. įkiškite jį atgal ir įjunkite bloką
	Ar nuotolinis pultas yra signalo perdavimo spindulio ribose?	Signalo perdavimo spindulys yra 8m.
	Ar yra kliūčių?	Pašalinkite kliūtis.
	Ar nuotolinis pultas yra nukreiptas į signalo imtuvo langą?	Parinkite tinkamą kampą ir nukreipkite nuotolinį pultą į vidinio bloko langą.
	Ar nuotolinis pultas nejautrus, ekranas neryškus arba nieko nerodo?	Patikrinkite baterijas. Jei baterijos išsikrovusios, pakeiskite jas.
	Valdant nuotolinį pultą ekranas nieko nerodo?	Patikrinkite, ar nuotolinis pultas nėra sugadintas. Jei taip, pakeiskite jį.
	Kambaryje yra fluorescentinė lempa?	Naudokitės nuotoliniu pultu arčiau prie vidinio bloko. Išjunkite lempą ir bandykite naudotis pultu vėl.
Vidinis blokas neleidžia oro srovės	Vidinio bloko oro įleidimas/išleidimas yra užblokuoti?	Pašalinkite kliūtis.
	Šildymo režimo metu vidaus temperatūra pasiekia nustatytą temperatūrą?	Pasiekęs nustatytą temperatūrą vidinis blokas nustos pūsti orą.
	Šildymo režimas įjungtas tik dabar?	Siekiant išvengt šalto oro pūtimo, vidinis blokas pradės veikti uždelsus kelias minutes. Tai yra normalu.

Gedimų analizė

Reiškinys	Patikrinkite	Sprendimas
Oro kondicionierius neveikia	Dingo elektra?	Palaukite, kol atsiras elektra.
	Atsilaisvino kištukas?	Iš naujo įkiškite kištuką.
	Oro jungiklis atsijungia arba išmuša saugiklius?	Paprašykite profesionalų pakeisti oro jungiklį arba saugiklį.
	Trikdžiai laiduose?	Paprašykite profesionalų juos pakeisti.
	Blokas persikrovė iškart po to, kai sustojo jo veikimas?	Palaukite 3 min. ir įjunkite jį vėl.
	Ar funkcija nuotoliniame pulte yra tinkama?	Nustatykite funkciją iš naujo.
Iš vidinio bloko oro išleidimo krenta vandens lašeliai	Kambario temperatūra ir drėgmė yra aukšta?	Todėl, kad kambario oras yra greitai vėsinamas. Po kurio laiko kambario temperatūra ir drėgmė sumažės ir vandens lašeliai išnyks.
Neįmanoma nustatyti temperatūros	Bloke įjungtas auto režimas?	Auto režimo metu temperatūra negali būti reguliuojama. Jei norite keisti temperatūrą, perjunkite režimą.
	Norima temperatūra viršija pasirinkimo ribą?	Temperatūros diapazonas: 16°C ~ 30°C
Vėsinimo efektas yra nepakankamas	Įtampa per žema?	Palaukite, kol įtampa pasieks normalų lygį.
	Filtrai yra purvinai?	Išvalykite filtrą.
	Nustatyta temperatūra yra galimų nustatymų ribose?	Nustatykite temperatūrą leidžiamose ribose.
	Ar durys/langai yra atviri?	Uždarykite langus/duris.

Gedimų analizė

Reiškinys	Patikrinkite	Sprendimas
Blokas skleidžia kvapus	Ar yra kvapą skleidžiančių šaltinių: baldų, cigarečių ir pan.?	<ul style="list-style-type: none">Pašalinkite kvapą skleidžiančius šaltinius.Išvalykite filtrą.
Oro kondicionierius veikia neįprastai	Ar yra trikdžių (tokių kaip griaustinis, belaidžiai prietaisai ir pan.)?	Atjunkite energijos tiekimą, vėl jį pajunkite, įjunkite bloką.
Iš išorinio bloko eina garai	Ar šildymo režimas yra įjungtas?	Šildymo režime vykstančio atšildymo metu gali susiformuoti garai. Tai yra normalu.
„Vandens čiulenimo“ garsas	Oro kondicionierius buvo ką tik įjungtas/išjungtas?	Šis garsą sukelia aušinimo skystis cirkuliuojantis viduje. Tai yra normalu.
Traškėjimo garsas	Oro kondicionierius buvo ką tik įjungtas/išjungtas?	Šis garsą sukelia plokštės ar kitų dalių plėtimasis arba susitraukimas, atsirandantis dėl temperatūros pokyčių.

Gedimų analizė

Klaidos kodas

- Kai oro kondicionieriaus būseną yra neįprasta, temperatūros indikatoriuje esančiame vidinio bloko ims mirksėti atitinkamas klaidos kodas. Peržvelkite žemiau pateiktą klaidos kodų sąrašą.

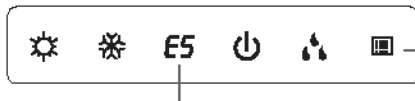

Vidaus
ekranas

Ši vidinio bloko schema yra tik pavyzdys. Norėdami pamatyti konkretų indikatorių ir jo poziciją žr. į konkretų produkto modelį.

Klaidos kodas

Klaidos kodas	Problemų šalinimas
Šildymo indikatorius ON 10s OFF 0.5s	Tai atšildymo būseną. Tai normalus reiškinys.
F1	Susisiekite su kvalifikuotais profesionalais.
F2	Susisiekite su kvalifikuotais profesionalais.
C5	Susisiekite su kvalifikuotais profesionalais.
H6	Klaida gali būti pašalinta iš naujo įjungus įrenginį. Jei problema išliko, susisiekite su kvalifikuotais profesionalais.

Pastaba: Jei indikatorius rodo kitus klaidos kodus, susisiekite su kvalifikuotais profesionalais.

Įspėjimas:

- Jei atsiranda žemiau nurodytas reiškinys, nedelsiant išjunkite oro kondicionierių ir atjunkite elektros tiekimą ir susisiekite su kvalifikuotais profesionalais.
 - Elektros laidas perkaito ar yra pažeistas.
 - Veikimo metu sklinda neįprastas garsas.
 - Oro jungiklis dažnai atšoka.
 - Iš oro kondicionieriaus sklinda degėsių kvapas.
 - Iš vidinio bloko teka vanduo.
- Netaisykite ir nepripildykite oro kondicionieriaus patys.
- Jei oro kondicionierius veikia neįprastomis sąlygomis, tai gali sukelti gedimą, elektrošoką ar gaisro pavojų.

Montavimo matmenų schema

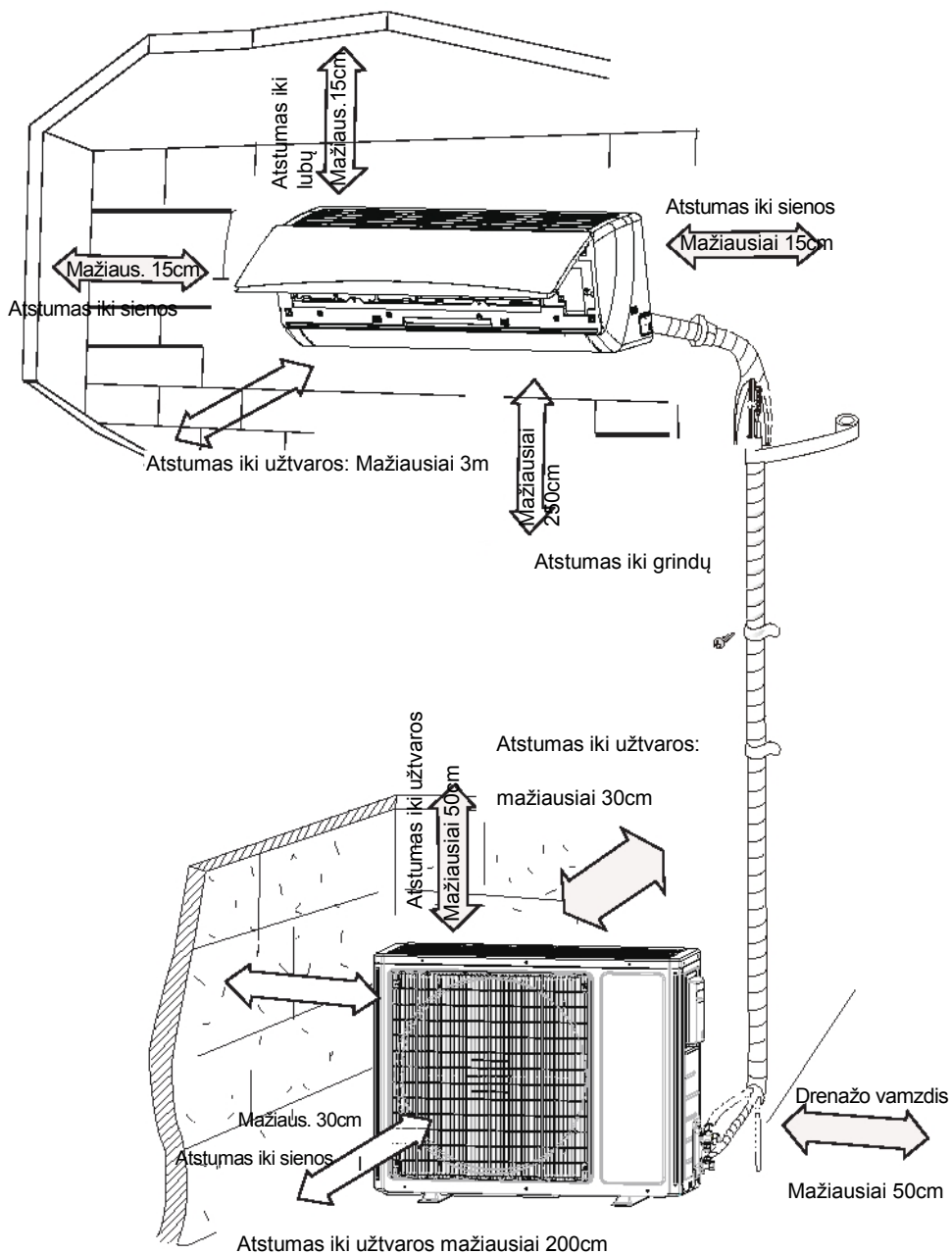

Montavimo įrankiai

1 Lygio matuoklis	2 Atsuktuvus	3 Gražtas
4 Gražto galvutė	5 Vamzdžių plėstuvus	6 Dinamometrinis raktas
7 Veržliaraktis	8 Vamzdžių žnyplės	9 Nuotėkio detektorius
10 Vakuuminis siurblys	11 Slėgio matuoklis	12 Universalus matuoklis
13 Vidinis šešiakampis veržliaraktis	14 Matavimo juosta	

Pastaba:

- Dėl montavimo darbų susiekite su profesionalu.
- Nenaudokite netinkamo elektros laido.

Montavimo vietos parinkimas

Pagr. reikalavimai

Montavimas toliau nurodytose vietose gali sukelti gedimus. Jei tai neišvengiama, susisiekite su vietiniu tiekėju:

1. Vieta, kur yra stiprių šilumos šaltinių, garų, degių ar sprogstamųjų dujų ar lakių objektų pasklidusių ore.
2. Vieta, kurioje yra aukšto dažnio įrenginių (pvz.: suvirinimo aparatas, medicininė įranga).
3. Vieta netoli pakrantės zonos.
4. Aplinka, kurioje yra naftos ar dūmų.
5. Aplinka, kur yra sieros dujų.
6. Kitos vietos su nepaprastomis sąlygomis.
7. Įrenginio negalima montuoti skalbykloje.

Vidinis blokas

1. Šalia oro įleidimo ir išleidimo neturėtų būti jokios užtvaros.
2. Parinkite tokią vietą, kurioje kondensacijos vanduo gali lengvai išsisklaidyti ir nepaveikti žmonių.
3. Pasirinkite tokią vietą, kurioje išorinį bloką būtų patogų sujungti su elektros rozete.
4. Pasirinkite vaikams nepasiekiamą vietą.
5. Vieta turėtų išlaikyti vidinio bloko svorį ir nesukeltų vibracijos ar triukšmo.
6. Įrenginys turi būti sumontuotas 2.5m virš grindų.
7. Nemontuokite įrenginio virš elektros prietaisų.
8. Pasistenkite įrenginį laikyti kuo toliau nuo fluorescencinių lempų.

Išorinis blokas

1. Pasirinkite vietą, kurioje triukšmas ir išorinio bloko išmetamo oro srovė nepaveiktų gyvenamojo rajono.
2. Vieta turi būti sausa ir gerai ventiliuojama. Išorinio bloko neturėtų pasiekti tiesioginiai saulės spinduliai ar stiprus vėjas.
3. Vieta turi išlaikyti išorinio bloko svorį.
4. Įsitikinkite, jog montavimo metu laikomasi montavimo matmenų schemos.
5. Pasirinkite vaikams, gyvūnams ir augalams neprieinamą vietą. Jei tai neišvengiama, aptverkite įrenginį tvorele.

Elektros jungties reikalavimai

Saugumo priemonės

1. Atliekant montavimo darbus privaloma laikytis saugos taisyklių.
2. Laikydami vietinių saugos taisyklių, naudokite tinkamą elektros tiekimo grandinę ir oro jungiklį.
3. Įsitinkinkite, jog elektros tiekimas atitinka oro kondicionieriaus reikalavimus. Nestabilus elektros tiekimas arba netinkami laidai gali sukelti gedimą. Prieš įjungdami oro kondicionierių prijunkite tik tinkamus elektros tiekimo kabelius.
4. Tinkamai prijunkite elektros srovės, neutralų ir žemėjimo laidus į elektros rozetę.
5. Prieš atlikdami bet kokius elektros instaliavimo ar saugos darbus nepamirškite atjungti elektros tiekimo.
6. Nejunkite elektros tiekimo, jei dar nesate pabaigę instaliacijos darbų.
7. Jei tiekimo laidas yra pažeistas, siekiant išvengti pavojaus jį turi pakeisti gamintojas, paslaugų agentas ar kitas kvalifikuotas asmuo.
8. Jei aušinimo skysčio grandinės temperatūra bus aukšta, sujungimo kabelį laikykite kuo toliau nuo varinio vamzdelio.
9. Įrenginys turi būti montuojamas laikantis vietinių instaliacijos taisyklių.

Žemėjimo reikalavimai

1. Oro kondicionierius yra pirmos klasės elektros prietaisas. Jis turi būti tinkamai žemėjimas naudojant specialų žemėjimo prietaisą. Darbus atlikti privalo profesionalas. Įsitinkinkite, jog įrenginys tinkamai žemėjimas, kitaip gali kilti elektrošoko grėsmė.
2. Geltonas-žalias laidas yra oro kondicionieriaus žemėjimo laidas, kuris negali būti naudojamas kitiems tikslams.
3. Žemėjimo varža turi atitikti vietinius saugos reikalavimus.
4. Įrenginys turi būti padėtas taip, kad kištukas būtų pasiekiamas.
5. Visų polių atjungimo jungiklis turintis mažiausiai 3mm kontakto atskirtį visuose poliuose turi būti prijungtas stacionarioje instaliacijoje.
6. Prijungdami atitinkamo galingumo oro jungiklį, peržvelkite žemiau pateiktą lentelę. Oro jungiklyje turi būti magnetinė sąvara ir šildymo sąvaros funkcija. Tai gali apsaugoti nuo trumpo sujungimo ir perkrovos. (Įspėjimas: nenaudokite saugiklio tik grandinės apsaugai).

Oro kondicionierius	Oro jungiklio galingumas
18K	16A
24K	25A

Vidinio bloko montavimas

1 žingsnis: montavimo vietos pasirinkimas

Rekomenduokite montavimo vietą klientui ir su klientu ją patvirtinkite.

2 žingsnis: pritaisykite sieninį rėmą

1. Pakabinkite prie sienos montuojamą rėmą, sureguliuokite jo horizontalią poziciją naudodami lygio matuoklį ir prisukite varžtus į nustatytas skylutes.
2. Įgręžkite varžtus į skylutes sienoje su grąžtu (grąžto galvutės dydis turi atitikti plastikinę plėtimosi detalę. Skylutes užkimškite plastikinėmis plėtimosi detalėmis.
3. Pritaisykite sieninį rėmą su sriegikliais (ST4.2X25TA) ir patraukdami rėmą patikrinkite, ar jis yra tvirtai prikabintas. Jei plastikinė plėtimosi detalė yra atsilaisvinusi, išgręžkite dar vieną tvirtinimo angą šalia.

3 žingsnis: atverkite vamzdyno angą

1. Atsižvelgdami į išeinamojo vamzdžio kryptį, pasirinkite vietą vamzdyno angai.

vamzdyno anga turėtų būti šiek tiek žemiau nei sieninis rėmas. Žr. žemiau:

18K:

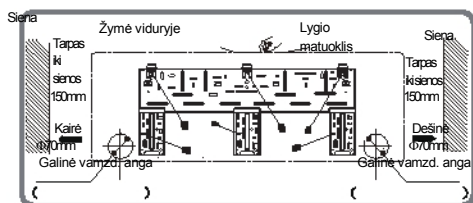

24K:

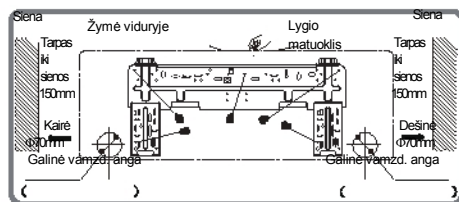

2. Pasirinktoje vietoje atverkite $\Phi 70$ skersmens vamzdyno angą. Siekdami sklandaus nutekėjimo, pakreipkite angą žemyn į išorinę pusę maždaug 5-10° kampų.

Vidinio bloko montavimas

Pastaba:

- Atkreipkite dėmesį į dulkių prevenciją ir imkitės atitinkamų saugos priemonių atverdami angą.
- Plastikinės plėtimo detalės nėra pridėtos rinkinyje, todėl jas turėtumėte įsigyti patys.

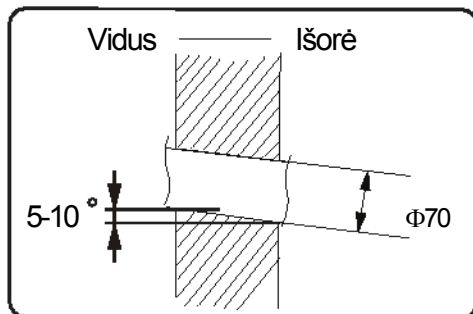

4 žingsnis: išėjimo vamzdis

1. Vamzdis gali būti išvestas kaire, dešine, galine kaire, galine dešine kryptimi.

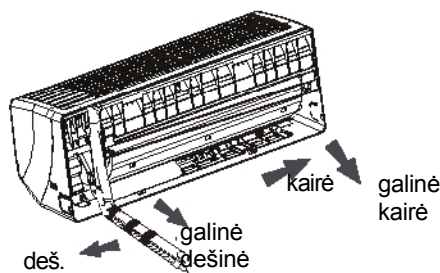

2. Tuomet pasirinkite atitinkamą skylę apatiniame dangtelyje.

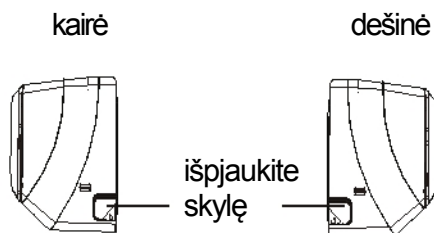

5 žingsnis: sujunkite vamzdį su vidiniu bloku

1. Nukreipkite vamzdžio jungtis į atitinkamas skylės.

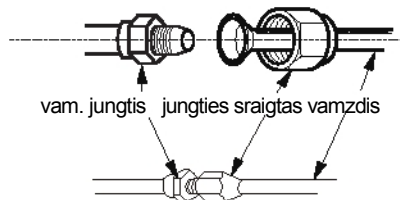

2. Su ranka prisukite jungties sraigatą.

3. Nureguliuokite dinamometrinio rakto jėgą (žr. į kitą puslapį). Uždėkite veržliaraktį ant vamzdžio jungties, o dinamometrinį raktą – ant jungties sraigto. Prisukite jungties sraigatą su dinamometriniu raktu.

Vidinio bloko montavimas

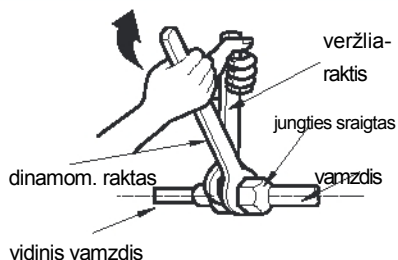

6-kamp.sraigto skersmuo	Tvirtinimo raktas (N.m)
Φ6	15~20
Φ 9.52	30~40
Φ 12	40~55
Φ 16	60~65
Φ 19	70~75

4. Padenkite vidinį vamzdį ir jungties sandūrą izoliaciniu vamzdžiu ir apvyniokite juosta.

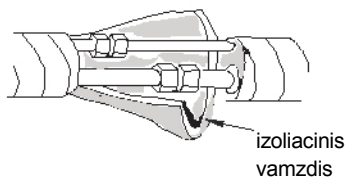

6 žingsnis: drenažo žarna

1. Prijunkite drenažo žarną prie vidinio bloko išėjimo vamzdžio.
2. Juosta apvyniokite sandūrą.

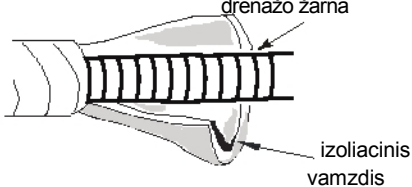
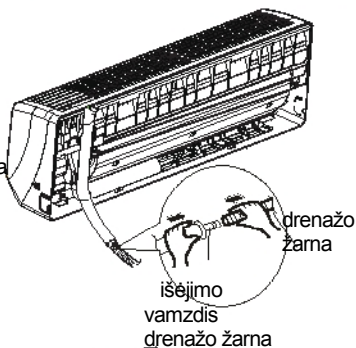
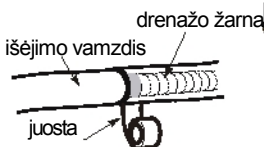

Pastaba:

- Kad išvengtumėte kondensacijos, padenkite drenažo žarną izoliaciniu vamzdžiu.
- Plastikinės plėtimo detalės nėra pridėtos rinkinyje.

7 žingsnis: prijunkite vidinio bloko laidą

1. Atverkite plokštę, iš laidų dangtelio pašalinkite varžtą ir nuleiskite dangtelį.

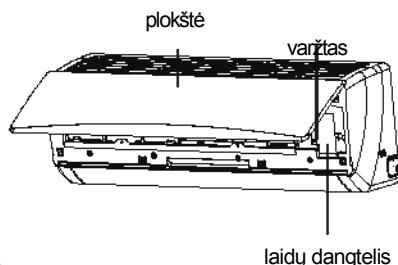

Vidinio bloko montavimas

2. Įveskite elektros laidą per vidinio bloko užpakalinėje dalyje esantį kryžminę kabelio angą ir ištraukite jį per priekinę bloko pusę.

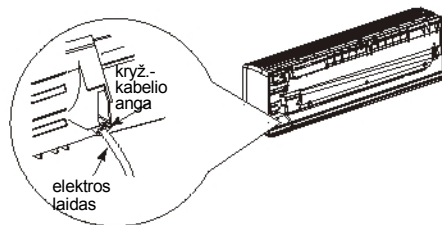

3. Nuimkite laido gnybtą; pagal spalvas prijunkite elektros laidą prie laidų terminalo prisukite varžtą ir pritvirtinkite elektros laidą su laido gnybtu.

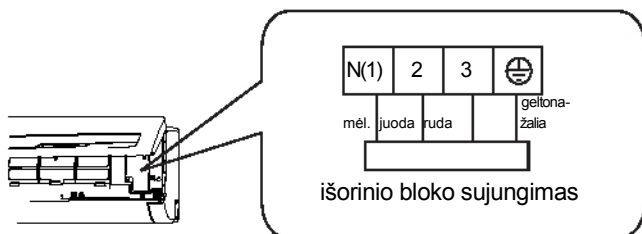

4. Uždėkite laidų dangtelį atgal ir prisukite varžtą.

5. Uždarykite plokštę.

Pastaba:

- Visi vidinio ir išorinio blokų laidai turi būti patikrinti profesionalo.
- Jei elektros laido ilgis nepakankamas, susisiekite su tiekėju. Patys nebandykite jo prailginti.
- Oro kondicionieriaus su kištuku atveju, pabaigus montavimą kištukas turi būti pasiekiamas.
- Oro kondicionieriaus be kištuko atveju, linijoje turi būti instaliuojamas oro jungiklis. Oro jungiklyje turi būti visų polių atskirtis, o atskirties atstumas – ne mažiau 3mm.

Vidinio bloko montavimas

8 žingsnis: suriškite vamzdį

1. Suriškite jungties vamzdį, maitinimo laidą ir drenazo žarną raiščiu.

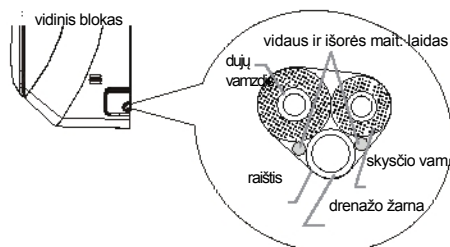

2. Palikite tam tikrą drenazo žarnos ir elektros laido ilgį jų surišimui. Rišdami pirmiausia atskirkite vidinio bloko maitinimo laidą, tuomet atskirkite drenazo žarną.

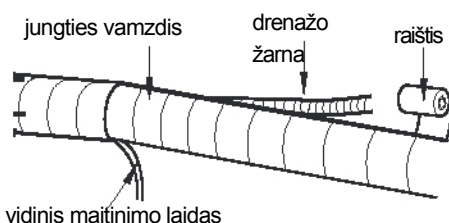

3. Suriškite juos tolygiai.
4. Skysčio ir dujų vamzdžiai turi būti aprišami atskirai. Juos apriškite paskutinius.

Pastaba:

- Maitinimo laido ir valdymo laido negalima kryžiuoti ar apsukti kartu..
- Drenazo žarna turi būti pririšama apačioje.

9 žingsnis: pakabinkite vidinį bloką

1. Surištus vamzdžius įdėkite į sienos vamzdį ir perkiškite juos per sienoje esančią skylę.

2. Ant sieninio rėmo pakabinkite vidinį bloką..

3. Tarpus tarp vamzdžių pripildykite sandarinimo guma.

4. Pritaisykite sienos vamzdį.

5. Patikrinkite, ar vidinis blokas yra tvirtai pakabintas ir pakankamai arti sienos.

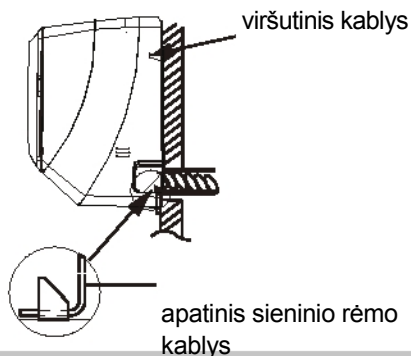
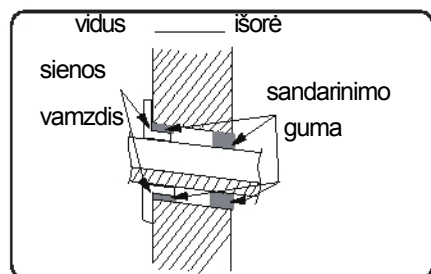

Pastaba:

- Siekdami išvengti užsikimšimo, per stipriai nelenkite drenazo žarnos.

Išorinio bloko montavimas

1 žingsnis: po išoriniu bloku padėkite ramstį

(pasirinkite jį pagal konkrečią montavimo situaciją)

1. Remdamiesi namo struktūra, pasirinkite montavimo vietą.
2. Pasirinktoje vietoje su varžtais prisukite atramą .

Pastaba:

- Montuodami išorinį bloką imkitės atitinkamų saugos priemonių.
- Įsitinkinkite, jog atrama atlaiko maždaug keturis kartus didesnį svorį nei sveria blokas.
- Išorinis blokas turi būti montuojamas mažiausiai 40 cm virš žemės tam, kad būtų vietos drenažo jungties montavimui.
- Blokui su 2300W~5000W vėsinimo galingumu reikalingi 6 varžtai; blokui su 6000W ~8000W vėsinimo galingumu reikalingi 8 varžtai; blokui su 10000W~16000W reikalingi 10 varžtų.

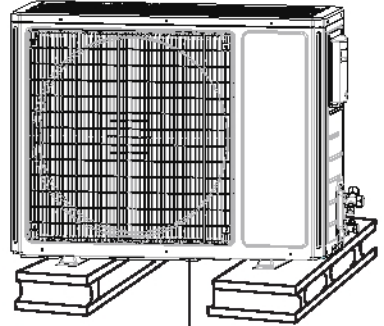

mažiausiai 40 cm nuo žemės

(Tik vėsinančio ir šildančio tipo kondicionieriui)

1. Prijunkite išorinę drenažo jungtį prie šasi, kaip nurodyta žemiau.
2. Prijunkite drenažo žarną prie drenažo angos.



3 žingsnis: išorinio bloko tvirtinimas

1. Padėkite išorinį bloką ant atramos.
2. Priveržkite išorinio bloko kojeles varžtais.

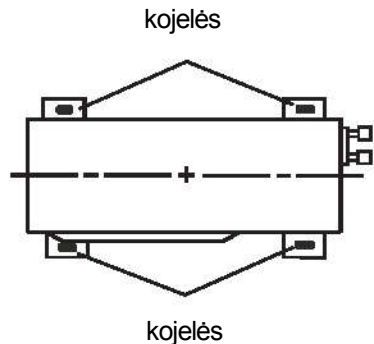

Išorinio bloko montavimas

4 žingsnis: sujunkite vidinius ir išorinius vamzdžius

1. Iš dešinės išorinio bloko rankenos išimkite varžtą ir nuimkite rankeną.

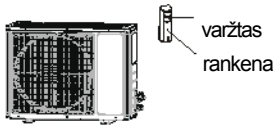

2. Remove the screw cap of valve and aim the pipe joint at the bellmouth of pipe.

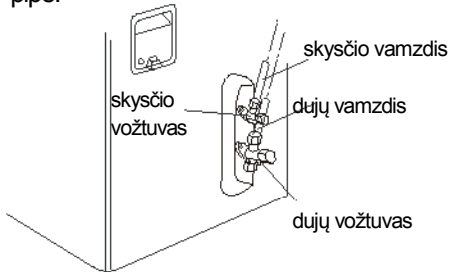

3. Ranka prisukite jungties sraigta.

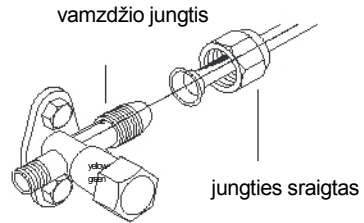

4. Prisukite jungties sraigta su dinamometrinu raktu. Remkitės lentele:

6-kamp. sraigto skersmuo	Tvirtinimo raktas (N.m)
$\Phi 6$	15~20
$\Phi 9.52$	30~40
$\Phi 12$	40~55
$\Phi 16$	60~65
$\Phi 19$	70~75

5 žingsnis: sujunkite išorinį elektros laidą

1. Nuimkite laido gnybtą; prijunkite elektros jungties laidą ir signalo valdymo laidą pagal spalvas (tik vėsinančio ir šildančio tipo blokui) prie laidų terminalo; prisukite juos su varžtais.

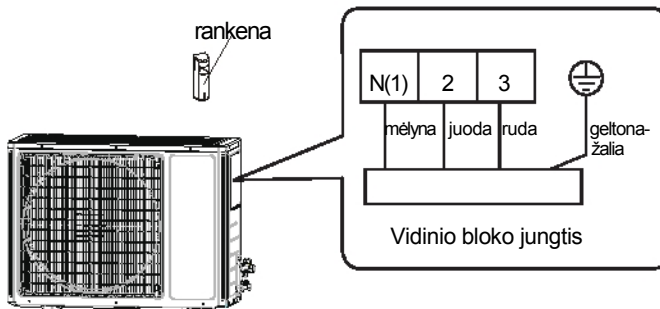

Išorinio bloko montavimas

2. Sujunkite elektros jungties laidą ir signalo valdymo laidą su laido gnybtu (tik vėsinančio ir šildančio tipo blokui).

Pastaba:

- Prisukę varžtą, nestipriai patraukite maitinimo laidą, kad patikrintumėte ar jis tvirtas.
- Niekada nekirkpkite elektros jungties laido norėdami prailginti ar sutrumpinti atstumą.

6 žingsnis: sutvarkykite vamzdžius

1. Vamzdžiai turėtų eiti išilgai sienos, būti atitinkamai palenkti ir paslėpti. Min. vamzdžio sulenkimo spindulys yra 10cm.

2. Jei išorinis blokas yra aukščiau nei anga sienoje, prieš įvedant vamzdį į patalpą privalote jame padaryti U-formos kreivę. Tai neleis lietaus vandeniui patekti į patalpą.

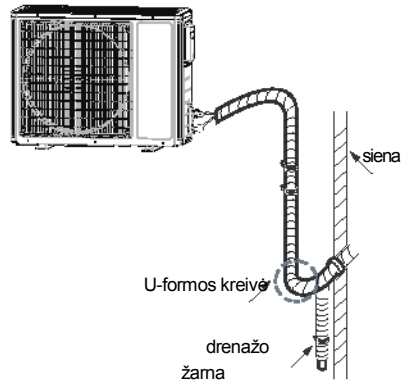

Pastaba:

• Per sieną einanti drenažo žarna neturėtų būti aukščiau nei vidinio bloko išeinamoji vamzdžio anga.

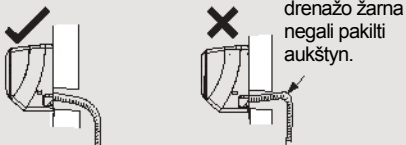

• Siekiant, kad vanduo sklandžiai nutektų, vandens išėjimas negali būti padėtas vandenyje.

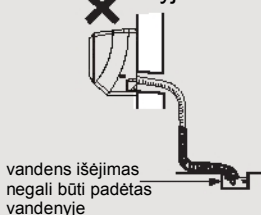

• Pakreipkite drenažo žarną šiek tiek žemyn. Drenažo žarna neturi būti išsilenkusi, pakelta ar nelygi.

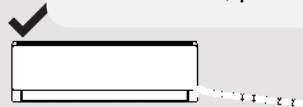

✗ Drenažo žarna negali būti nelygi

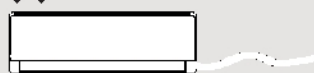

Vakuuminis pumpavimas

Naudokite vakuuminį siurbliį

1. Nuo skysčio ir dujų vožtuvų, auš. skysčio veržlės bei pripildymo angos nuimkite galvutes.

2. Sujunkite pjezometro pildymo auš. skysčio pripildymo angą su dujų vožtuvo auš. skysčio pripildymo anga. Tuomet kitą pripildymo žarną auš. skysčio pripildymo angos sujunkite su vakuuminio veržlės siurbliu.

3. Pilnai atverkite pjezometrą ir įjunkite jį 10-15min tam, kad patikrintumėte, ar pjezometro slėgis išlieka 0.1MPa.

4. Uždarykite vakuuminį siurbliį ir palikite taip veikti 1-2min tam, kad patikrintumėte, ar pjezometro slėgis išlieka -0.1MPa. Jei slėgis sumažėja, galimas nutekėjimas.

5. Nuimkite pjezometrą, naudodami vidinį šešiakampį veržliaraktį pilnai atidarykite skysčio vožtuvo šerdį ir dujų vožtuvą.

6. Užsukite vožtuvų varžtų galvutes ir auš. skysčio pripildymo angą.

7. Uždėkite rankeną.

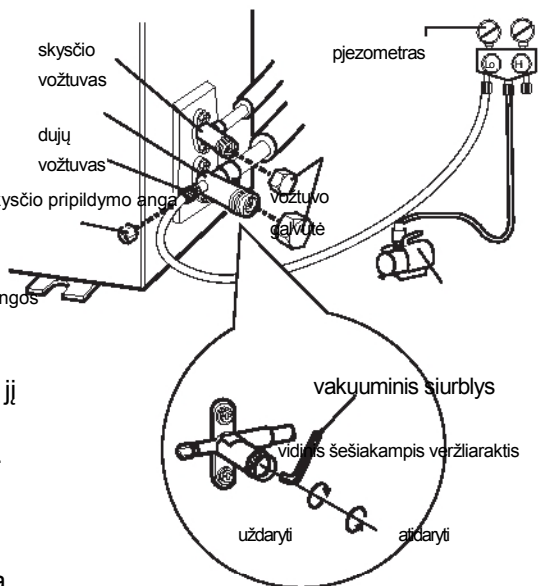

Nutekėjimo aptikimas

1. Naudojant nutekėjimo detektorių:

Naudodami nutekėjimo detektorių, patikrinkite, ar yra nutekėjimas.

2. Naudojant muiluotą vandenį:

Jei neturite galimybės naudotis nutekėjimo detektoriumi, aptikimui galite naudoti muiluotą vandenį.

Vieta, kurioje gali kilti nutekėjimas apliekite muiluotu vandeniu, ir palikite daugiau nei 3min. Jei pasirodo oro burbulai, toje vietoje yra nutekėjimas.

Patikrinimas po montavimo

- Pabaigę montuoti, patikrinkite įrenginį pagal šiuos punktus.

Patikrinkite	Galimi sutrikimai
Ar blokas buvo tvirtai sumontuotas?	Blokas gali nukristi, judėti ar kelti triukšmą
Ar atlikote aušinimo skysčio nutekėjimo patikrinimą?	Tai gali sukelti nepakankamą vėsinimo (šildymo) galingumą.
Ar vamzdžių karščio izoliacija yra pakankama?	Tai gali sukelti kondensaciją ir vandens lašėjimą.
Ar vanduo nuteka sėkmingai?	Tai gali sukelti kondensaciją ir vandens lašėjimą.
Ar elektros tiekimo įtampa yra tokia pati kaip įtampa, nurodyta ant įrenginio?	Tai gali sukelti veikimo sutrikimą arba dalių apgadینimą.
Ar elektros laidai ir vamzdžiai sumontuoti teisingai?	Tai gali sukelti veikimo sutrikimą arba dalių apgadینimą.
Ar įrenginys saugiai įžemintas?	Tai gali sukelti elektros nutekėjimą.
Ar maitinimo laidas atitinka specifikaciją?	Tai gali sukelti veikimo sutrikimą arba dalių apgadینimą.
Ar oro įleidime ir išleidime yra kokių nors kliūčių?	Tai gali sukelti nepakankamą vėsinimo (šildymo) galingumą.
Ar dulksės ir šiukšlės susikaupusios montavimo metu yra pašalintos?	Tai gali sukelti veikimo sutrikimą arba dalių apgadینimą.
Ar jungties vamzdžio dujų ir skysčio vožtuvai yra pilnai atidaryti?	Tai gali sukelti nepakankamą vėsinimo (šildymo) galingumą.

Veikimo testavimas

1. Pasiruošimas veikimo testavimui

- Klientas patvirtina oro kondicionierių.
- Nurodykite klientui svarbias pastabas apie oro kondicionierių.

2. Veikimo testavimo metodas

- Įjunkite energijos tiekimą, paspauskite ON/OFF mygtuką ant nuotolinio pulto tam, kad įjungtumėte kondicionierių.
- Paspauskite MODE mygtuką tam, kad pasirinktumėte AUTO, COOL, DRY, FAN ir HEAT tam, kad patikrintumėte, ar veikimas yra normalus.
- Jei aplinkos temperatūra yra žemesnė nei 16°C, oro kondicionierius negali pradėti vėsinimo.

Įdiekite sniego apsaugą (Pasirinktinai)

Išorinių dalių montavimo metu esant sniego galimybei

For:GWH18TC-S3DBA3B GWH18TC-S3DBA1B GWH24TD-S3DBA3B

Pastaba: Tam, kad sniegas nepadengtų oro įleidimo ir išleidimo, reikia įdiegti sniego apsaugą ir aukštesnį pagrindą.

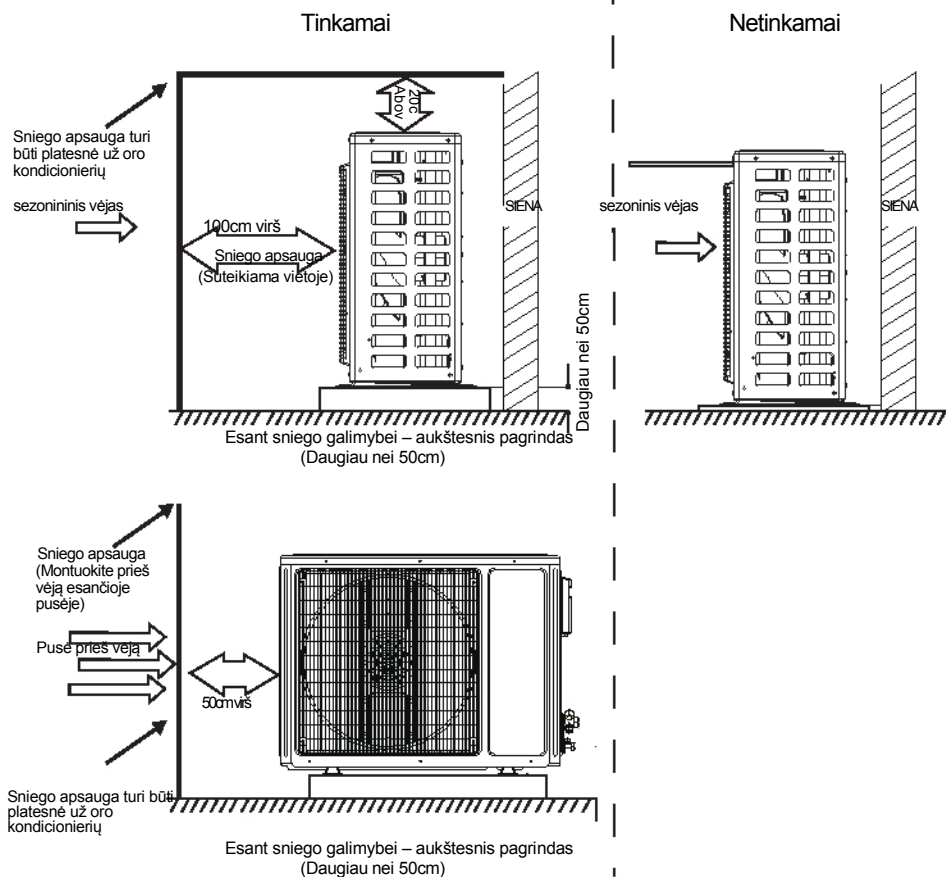

Jungiamojo vamzdžio konfiguracija

1. Standartinis jungiamojo vamzdžio ilgis:

- 5m, 7.5m, 8m.

2. Min. jungiamojo vamzdžio ilgis yra 3m.

3. Maks. jungiamojo vamzdžio ilgis ir maks. aukščio skirtumas.

Vėsinimo galingumas	Maks. jungiamojo vamzdžio ilgis	Maks. aukščio skirtumas	Vėsinimo galingumas	Maks. jungiamojo vamzdžio ilgis	Maks. aukščio skirtumas
5000Btu/h (1465W)	15	5	24000Btu/h (7032W)	25	10
7000Btu/h (2051W)	15	5	28000Btu/h (8204W)	30	10
9000Btu/h (2637W)	15	5	36000Btu/h (10548W)	30	20
12000Btu/h (3516W)	20	10	42000Btu/h (12306W)	30	20
18000Btu/h (5274W)	25	10	48000Btu/h (14064W)	30	20

4. Po vamzdžio prailginimo reikalingas papildomas aušinimo skysčio alyvos ir aušinimo skysčio papildymas.

- Po to, kai nuo pradinio ilgio jungiamasis vamzdis buvo prailgintas 10m, įpilkite 5ml aušinimo skysčio alyvos 5 papildomiems jungiamojo vamzdžio metrams.

• Papildomo aušinimo skysčio kiekio apskaičiavimas (remiantis skysčio vamzdžiu):

Papildomas aušinimo skysčio kiekis = prailginto skysčių vamzdžio ilgis × papildomas aušinimo skysčio kiekis vienam metrui

• Kai jungiamojo vamzdžio ilgis yra didesnis nei 5m, įpilkite aušinimo skysčio pagal prailginto jungiamojo vamzdžio ilgį. Papildomas aušinimo skysčio papildymo kiekis skiriasi nuo skysčio vamzdžio skersmens. Žr. sekantį puslapį.

Jungties vamzdžio konfigūracija

Papildomas aušinimo medžiagos pripildymo kiekis R22, R407C, R410A ir R134a

Jungties vamzdžio skersmuo		Išorinio bloko droselis	
Skysčio vamzdis(mm)	Dujų vamzdis (mm)	Tik vėsinantis (g/m)	Vėsinantis ir šildantis (g/m)
Φ6	Φ9.52 or Φ12	15	20
Φ6 or Φ9.52	Φ16 or Φ19	15	50
Φ12	Φ19 or Φ22.2	30	120
Φ16	Φ25.4 or Φ31.8	60	120
Φ19	–	250	250
Φ22.2	–	350	350

Vamzdžio plėtimo metodas

Pastaba:

Netinkamas vamzdžio plėtimas yra pagrindinė aušinimo skysčio nutekėjimo priežastis. Plėskite vamzdį sekdami šiuos nurodymus:

A: Nupjaukite vamzdį

- Patvirtinkite vamzdžio ilgį pagal atstumą tarp vidinio ir išorinio bloko.
- Pjovikliu nupjaukite reikiamą vamzdžio ilgį.

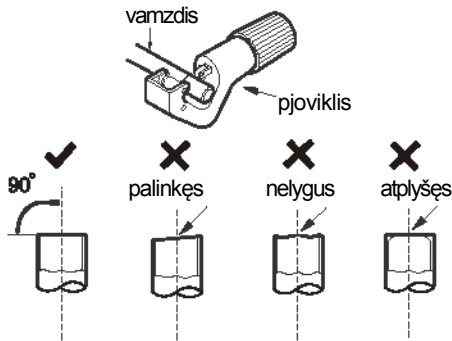

B: Pašalinkite atplaišas.

- Naudodami dildę pašalinkite atplaišas ir neleiskite joms patekti į vamzdį.

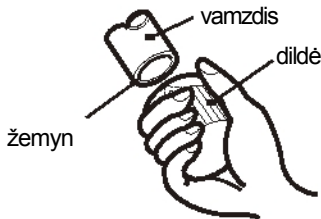

C: Uždėkite tinkamą izoliacinį vamzdį.

D: Uždėkite jungties sraigta.

- Nuo vidinio bloko jungties vamzdžio nuimkite jungties sraigta ir išorinį vožtuvą; pritasykite jungties sraigta ant vamzdžio jungties sraigtas.



E: Praplatinkite angą

- Praplatinkite angą su plėtikliu.

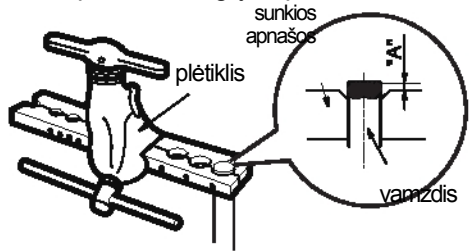

Pastaba:

- „A“ skiriasi pagal diametrą, todėl peržvelkite lentelę:

Išorinis skersmuo (mm)	A(mm)	
	Maks.	Min
Φ6 - 6.35(1/4")	1.3	0.7
Φ9.52(3/8")	1.6	1.0
Φ12-12.7(1/2")	1.8	1.0
Φ15.8-16(5/8")	2.4	2.2

F: Patikrinimas

- Patikrinkite praplėtos angos kokybę.

Jei yra defektų, plėskite angą ir vėl, sekdami nurodymais viršuje.

lygus paviršius

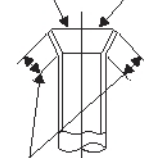

netinkamas praplėtimas



palinkęs apgadintas paviršius itrūkimas nelygus storis

ilgis yra lygus

GREE ELECTRIC APPLIANCES, INC. OF ZHUHAI

Add: West Jinji Rd, Qianshan, Zhuhai, Guangdong, China, 519070

Tel: (+86-756) 8522218 Fax: (+86-756) 8669426

E-mail: gree@gree.com.cn www.gree.com



66162925